

架装図面

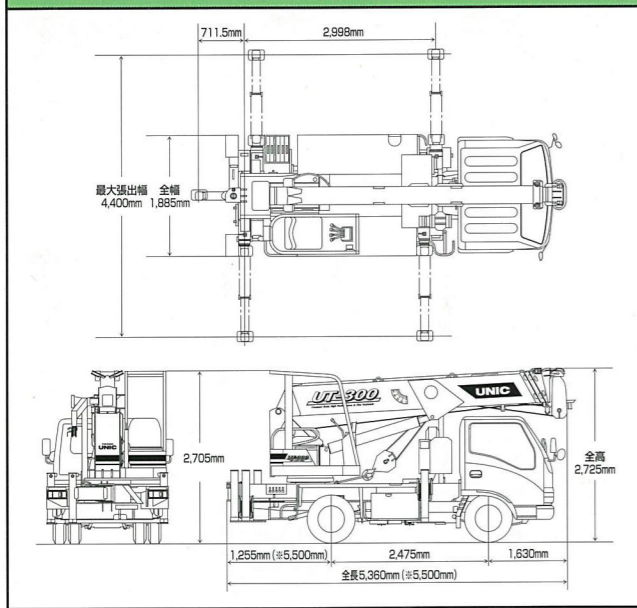

⚠ ユニクトラッククレーン・UT-305を運転するには以下の資格が必要です。

クレーンの運転	小型移動式クレーン運転技能講習
玉掛け作業	玉掛技能講習
車両の運転	普通自動車運転免許

⚠ 〈注意事項〉

- 作業範囲図は無負荷時の状態で、ブームのたわみは含まれていません。
- 定格総荷重はアウトリガを水平堅土上に設置したときの最大荷重を示しており、フック重量(2本掛フック: 50kg、単索フック: 20kg)を含みます。
- 定格総荷重はブームのたわみを含んだ実際の作業半径に基づいています。
- 定格荷重表において太線より上側はクレーンの強度に基づき、下側はクレーンの安定度に基づいています。
- 前後アウトリガで張出幅が異なる場合は、必ず張出幅の小さい方の性能で作業して下さい。



未来への確かな技術-21世紀へ翔くユニック

**UNIC 古河ユニック株式会社**

- 本社：東京都品川区東品川2-3-12(センタービル) ..... ☎ 03(5460)4151  
 サービス部：千葉県佐倉市太田字外野2348 ..... ☎ 043(485)5116  
 札幌営業所：札幌市中央区北5条西19丁目(コーワビル) ..... ☎ 011(641)3151  
 ユニック北東北販売株式会社：盛岡市手代森5地割19-9(都南工業団地) ..... ☎ 019(696)3465  
 ユニック東北販売株式会社：仙台市若林区卸町1-1-6(ハサゼンビル) ..... ☎ 022(232)6571  
 ユニック関東販売株式会社：東京都江東区東陽6-5-9(マックスヨービル) ..... ☎ 03(5632)2711  
 ユニック静岡販売株式会社：静岡市曲金1-7-12-1 ..... ☎ 054(282)3355  
 ユニック信州販売株式会社：上田市大字国分864 ..... ☎ 0268(22)5973  
 ユニック北陸販売株式会社：新潟市笹口2-10-1(ウイン21) ..... ☎ 025(246)0336  
 ユニック中部販売株式会社：名古屋市北区金城1-8-10(ユニックビル) ..... ☎ 052(913)8511  
 ユニック岐阜販売株式会社：岐阜県本巣郡穂積町馬場上光町2-7-2 ..... ☎ 058(327)7677  
 ユニック関西販売株式会社：大阪市西淀川区大野3-7-121 ..... ☎ 06(478)2311  
 ユニック兵庫販売株式会社：神戸市西区南別府1-1-1(SANSHAビル) ..... ☎ 078(975)6781  
 ユニック中四国販売株式会社：岡山市今保192-5 ..... ☎ 086(243)8241  
 ユニック広島販売株式会社：広島市西区天満町6-12(岩崎ビル) ..... ☎ 082(294)7971  
 ユニック九州販売株式会社：福岡市博多区博多駅東3-1-1(ノーツビル福岡) ..... ☎ 092(441)0861  
 株式会社嘉数重工：沖縄県島尻郡南風原町字宮平568 ..... ☎ 098(889)2413

ユニック製品製造元  
 古河機械金属株式会社佐倉工場：千葉県佐倉市太田字外野2348 ..... ☎ 043(485)5111  
 ISO9001 認定取得 登録証番号 JQA-1759

**UNIC** この製品に関するお問い合わせは

ユニックホームページアドレス <http://www.furukawaunic.co.jp/>

Printed in Japan C-1657 (98.10.10.ET)

小型シャーシ架装用ユニクトラッククレーン・UT-305

**UT-300**

Compact Body, High Performance & Fine Footwork  
 UNIC TRUCK CRANE



Just, City Size!

**UNIC**

# 2.95t × 4.5m

**ビッグパワー! 群を抜くクレーン容量を実現**  
UT-305はクラス最大・4.4m張出幅のワイドアウトリガにより、同一定格荷重での作業半径で同クラスのクレーンを1m以上も上回るクレーン容量(2.95t×4.5m)を実現。さらにフルブーム(15.9mブーム)時でも、2.6t×4.8mの強力性能。作業範囲全域でパワフル性能を発揮します。



張出幅 4.4m

## 超ワイド! 3段伸縮式アウトリガを搭載

メインアウトリガはクラス最高の最大張出幅「4.4m」を確保。また横張出は全油圧3段伸縮式を採用、アウトリガのワイド化と共に車両全幅(1,885mm)内へのスマート格納が可能です。さらにシャーシ後方には、リアアウトリガも標準装備。メインと併せた5点支持方式により、高次元の安定性を生み出しています。

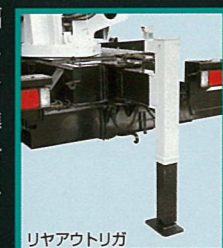

リアアウトリガ

最大地上揚程  
**19.1m**  
※エクステンションジブ(オプション)使用時



## クラス最大の高揚程を実現

UT-305は15.9mというロングなメインブーム(最大地上揚程16.7m)を装備。これに2.5mエクステンションジブ(オプション)をプラスすることにより、クラス最大の地上揚程19.1mを実現。高揚程の作業もラクに手が届きます。

## 小型シャーシに架装、コンパクト設計で市街地でもキビキビ作業

UT-305は小型(2.75~3t)シャーシ<sup>※</sup>に搭載。しかも、全長5.36mはクラス最小のコンパクト設計で、抜群の機動力を誇ります。さらに旋回フレームの後部旋回半径も1.01m、と狭い現場でも後方を気にすることなく安全に作業が行えます。

※架装シャーシについては、ユニック販売店にお問合せください。



全長

5.36m

### Licence!

普通自動車運転免許で運転でき高速道路も走行可能。

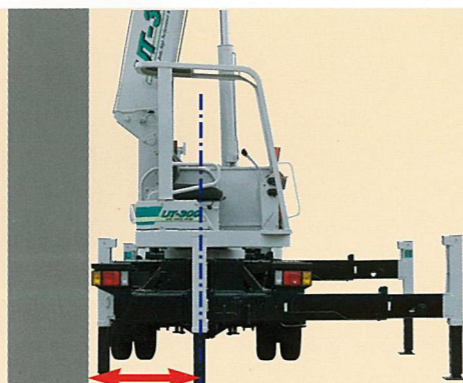

旋回体後部  
旋回半径 1.01m

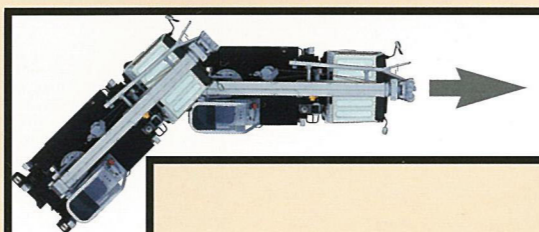

3,280mm  
(3,310mm)  
(エクステンションジブ装着時)

### Footwork!

最小3,280mmの直角路をクリアできます。

## 使いやすいキャノピ

乗り降りが容易で、快適な作業をお約束するキャノピを標準装備。人間工学に基づいた各種コントロールレバーは操作性に優れ、長時間にわたる作業もラクラクです。

PHOTO: モーメントリミッタ装置(オプション)装着機

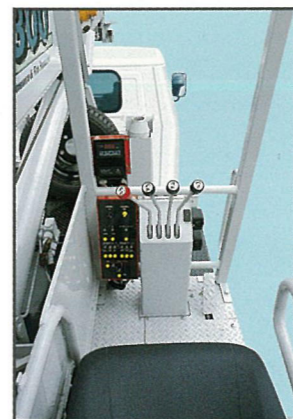

## クラス初、全自動5段・6角ブーム

ブームは、横ブレ、ガタつきのないスムーズアクションの全自動5段・6角断面ブームを採用。コンパクト設計でありながら、微動操作をはじめスムーズな操作性を発揮します。

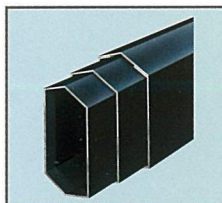

## アウトリガ操作レバー

シャーシ後部にメインアウトリガの縦・横張出及びリアアウトリガ縦張出の操作レバーを装備。不整地等でも水準器を利用して、クレーンの水平設置が簡単に行えます。

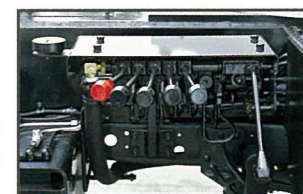

## OPTION

### UT-305を機能アップするオプション

#### ●安全性をアップする モーメントリミッタ

実荷重のデジタル表示をはじめ、定格性能の限界になると警報で注意を知らせるモーメントリミッタ装置。周囲に注意を促す2色灯も装備され、ひとつ上の高い安全性をお約束します。



2色灯

#### ●地上揚程をアップする エクステンションジブ(単索)

高揚程の作業をサポートする2.5mエクステンションジブ。標準ブーム横にコンパクトに格納でき、必要な時に簡単な作業で装着できます。



#### ●作業灯

キャノピ前端とブーム側面に取付け可能な作業灯。夜間や暗い屋内等での作業に威力を発揮します。



モーメントリミッタ装置

## 高性能とパワーを実用的に凝縮した

# The Big Compact

